

Honeywell Home T3, T3M a T3R

7-denní programovatelný prostorový termostat

KATALOGOVÝ LIST



Honeywell Home T3 & T3M
v drátovém provedení



Honeywell Home T3R
v bezdrátovém provedení

Termostaty T3, T3M & T3R jsou určeny k automatickému řízení otopných soustav v bytech a domech podle nastavitelného časového programu a teploty. Termostaty T3 jsou kompatibilní se zdroji tepla ovládanými bezpotenciálním kontaktem (24 / 230 V), jako jsou plynové a kombinované kotle nebo tepelná čerpadla. Jsou také vhodné pro ovládání zónových ventilů, nehodí se však pro aplikace elektrického vytápění (240 V). Termostat T3M podporuje zařízení vybavené komunikačním protokolem OpenTherm®. Termostaty v provedení T3 a T3M jsou určeny pro drátovou instalaci na stěnu.

Termostat T3R je v bezdrátovém provedení a balení obsahuje také spínací bezdrátovou jednotku. Termostat je navržen s ohledem na snadnou instalaci. Set obsahuje modul ovládací jednotky s možnostmi montáže přímo na stěnu nebo do instalační krabice. Zapojení vodičů může být realizováno ze spodní nebo zadní strany nadzvednutím těla ovládací jednotky, což zrychluje a usnadňuje instalaci. Termostaty T3 mají velký a přehledný segmentový displej s podsvícením, jednoduchou filozofii programování, která usnadňuje instalaci a je velmi uživatelsky přívětivá. Termostaty T3 jsou ideálním řešením pro zákazníky, kteří vyžadují spolehlivé a přesné řízení komfortu domácnosti s moderním vzhledem, jednoduchým programováním a ovládaním.

HLAVNÍ RYSY

- Moderní, minimalistický design je vhodným doplňkem pro každý typ domácnosti
- Možnost volby instalace termostatu mezi verzí na plochu, nebo montáží na stěnu je ideální jak pro nové aplikace, tak i pro rekonstrukce
- Podsvícení displeje usnadňuje odečet zobrazených hodnot za všech světelných podmínek
- Přednastavené programy: Individuální program pro každý den v týdnu nebo kombinovaný program 5/2 (pracovní dny/víkend).
- Termostat umožňuje nastavení 4 nezávislých časových úseků pro každý den v týdnu pro dosažení maximálního komfortu.
- Nastavená požadovaná teplota místnosti je vždy zobrazena.
- Termostat má v módu OFF (vypnuto) integrovanou protizámrazovou ochranu s minimální nastavenou teplotou 5 ° C - v zimě tedy nemůže nikdy dojít k zamrznutí potrubí
- Termostat zobrazuje výstražná hlášení, která pomáhají při zjišťování závad.
- Tlačítko pro změnu teploty nezávisle na aktuálním programu s dobou trvání 1 hodinu.
- Automatické nastavení času pro "letní čas".
- Bezdrátová spínací jednotka s jednoduchou indikací pomocí LED diody a ovládacím tlačítkem
- Termostat je kompatibilní se zdroji tepla ovládanými bezpotenciálním kontaktem, nebo vybavenými komunikací OpenTherm® (T3M)
- Základní uživatelské nabídka, umožňuje změnu nastavení vybraných funkcí dle požadavků uživatele:
 - Časový program vytápění
 - Nastavení času a datumu
 - Optimalizace
 - Funkce uzamčení
 - OpenTherm® komunikace (pouze T3M)
- Režim servisního nastavení dovoluje další funkce nastavitelné servisním technikem, aby bylo co nejlépe vyhověno požadavkům konkrétní aplikace:
 - Výběr jazyka
 - Poměr spínacích cyklů
 - Nastavení spodního a horního limitu teplot
 - Minimální délka sepnutí zdroje tepla
 - Nastavení denního programu nebo programu 5+2 (pracovní den / víkend)
 - 4 nezávislé časové úseky pro každý den
 - Vzdálené drátové teplotní čidlo
 - Bezpečnostní nouzový režim pro případ ztráty komunikace
 - Výběr časového formátu
 - Změna nastavení "letního času"(DST)
 - Teplotní posun
 - Reset do továrního nastavení
 - Párování (pouze u bezdrátové verze T3R)

POPIS IKON A JEJICH FUNKCE NA DISPLEJI TERMOSTATU

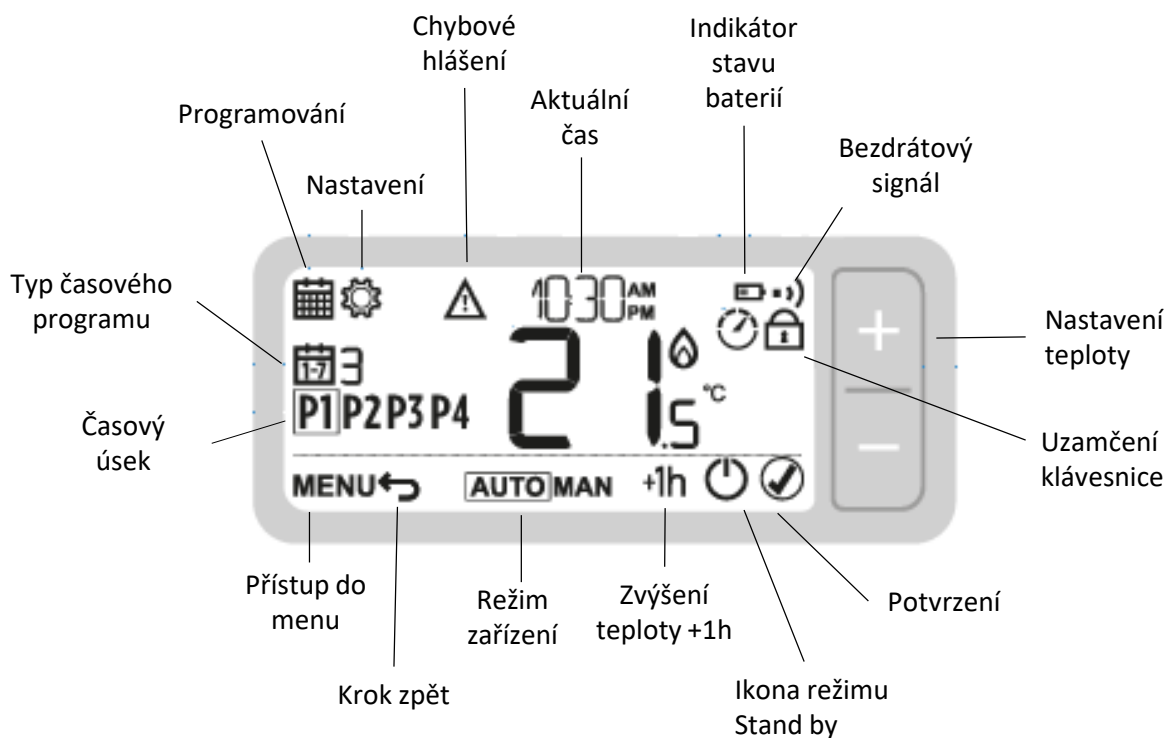

BEZDRÁTOVÁ SPÍNAČÍ JEDNOTKA

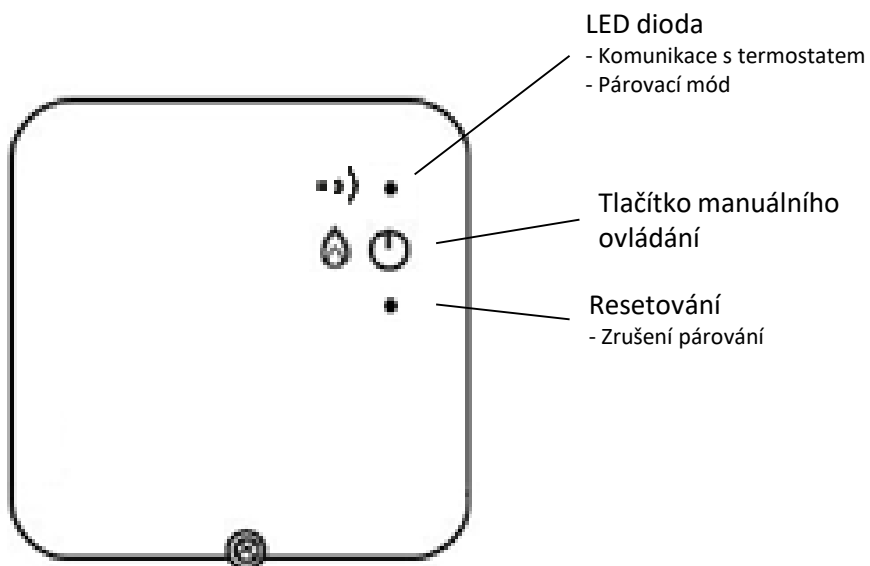

TECHNICKÉ PARAMETRY

Termostat T3/T3M/T3R

Řídící funkce	: Fuzzy Logika
Rozsah zobrazení teplot na displeji	: od 0 °C do 50 °C
Rozměry (š x v x h)	: T3/T3M: 136 x 97 x 26 mm T3R (bezdrátový) 136 x 98 x 62 mm
Zobrazení času	: 24 nebo 12 hodinový AM/PM formát
Nepřesnost hodin	: méně než 10 minut za rok
Program	: Individuální program pro každý den nebo program 5/2 (pracovní dny/víkend) se 4 teplotními změnami denně.
Nejmenší časový krok programu	: 10 minut
Teplotní čidlo	: 10k(@25 °C) NTC termistor
Rozsah nastavení teplot	: V časovém programu od 5 do 35 °C Ve vypnutém stavu je aktivní protizámrazová ochrana 5 °C
Napájení	: Alkalické baterie 2 x 1.5 V IEC LR6 (AA)
Vodiče	: T3(drátový) a T3M (OpenTherm) do svorkovnice lze uchytit vodiče do průřezu 1.5 mm ²

RF- rádiová komunikace

Pracovní pásmo	: ISM (868.0-868.6) MHz, 1% prac. cyklus
Max. výkon	: 25mW
Protokol	: Šifrovaný
Dosah signálu	: 30m v prostředí běžných obytných budov
Komunikační technologie	: Krátkodobý, vysokofrekvenční přenos s omezením času vysílání bez nebezpečí rušení jiným zařízením
Stupeň ochrany komunikace R.E.D.	: RX kategorie 2 (ETSI EN300 220-1 verze 1.3.1)



Bezdrátová spínací jednotka

Napájení	: 230VAC
Zatížitelnost kontaktu	: 230 V~, 50...60 Hz, odporová zátěž od 0.5A do 5A, induktivní zátěž (0.6 pf) od 0.5A do 3A : 24 V~, 50...60 Hz, odporová zátěž od 0.5A do 5A, induktivní zátěž (0.6 pf) od 0.5A do 3A
Počet cyklů za hodinu	: Volí se dle aplikace (viz. servisní režim)
Vodiče	: Do svorkovnice lze uchytit vodiče do průřezu 1.5 mm ²
Zapojení	: Ze zadní strany přes velký montážní otvor nebo ze spodní strany pomocí kabelových svorek Síťové zapojení – vlevo. Nízkonapěťové zapojení – vpravo.
Rozměry (š x v x h)	: 110 x 110 x 40 mm
Třída krytí	: IP30

Prostředí a normy

Rozsah provozní teploty	: od 0 do 40 °C
Teplota pro dopravu a skladování	: od -20 do 55 °C
Relativní vlhkost	: od 10 do 90%, bez kondenzace
EMC	: 2014/30/EU
LVD	: 2014/35/EU
R&TTE	: 1995/5/EC
Připojení kabelů	: Ze zadní strany přes velký montážní otvor
Energetická účinnost ErP	: Třída IV (+2%), (EU) 811/2013 (T4) Třída V (+3%), (EU) 811/2013 (T4R) Třída VI (+4%), (EU) 811/2013 (T4M)
Společnost Honeywell prohlašuje, že tento termostat splňuje základní požadavky a další příslušná ustanovení směrnice 2014/53 / EU	

ROZŠÍŘENÁ NABÍDKA (servisní režim)

Pro vstup do servisního režimu stiskněte tlačítko  a poté tlačítko  dokud se nezmění nabídka na displeji (přibližně 3 vteřiny)

Specifické aplikace		Nastavení		Co potřebujete změnit?
		Počet cyklů za hodinu	Minimální doba sepnutí (v minutách)	Poznámka: Pro změnu Cyklů/Hod a Změnu minimální doby sepnutí doporučujeme níže uvedené hodnoty.
Vytápění	Plynové kotle (<30KW)	6	1	Není nutná akce.
	Olejoyé kotle	3	4	1. Nastavte min. čas sepnutí na 4 minuty. 2. Nastavte Cyklů/Hod na 3.
	Termopohon	12	1	Nastavte Cyklů/Hod na 12.
	Zónový ventil	6	1	Není nutná akce.
Speciální funkce		Popis		
Opentherm®		Připojením termostatu T3M k zařízení s komunikací OpenTherm, lze zobrazit různá data. Zobrazené údaje závisí na tom, jaká data je zařízení schopno poskytnout.		
Teplotní rozsah		Normální dolní mez teploty je 5 °C a může být zvýšena až na 21 °C, za účelem ochrany uživatele před chladem. Jedná se o užitečnou funkci zaměřenou na podporu seniorů, dětí a postižených obyvatel. Normální horní mezní teplota je 35 °C a může být snížena na 21 °C, pro úsporu energie. Tato funkce je dobře využitelná v případě pronájmu domu a bytů.		
Možnosti časových programů		Termostat má 2 výchozí časové programy: denní (každý den stejný) a 5 + 2 (pracovní + víkendové dny)		
Externí snímač teploty (pouze drátová verze)		Externí snímač prostorové teploty může být připojen k termostatu za účelem regulace teploty v jiné místnosti nebo prostoru, kde není možné tento termostat umístit. Termostat přijímá údaj ze snímače s krokem 1 minuta. Snímač může být připojen k termostatu vodičem o maximální délce 50 m. Toto řešení je vhodné pro veřejné a komerční prostory, kde je nutné předejít nežádoucí manipulaci s termostatem.		
Optimalizace (optimální zapnutí, optimální vypnutí a opožděný start)		<p>Optimální zapnutí: termostat se učí, jak dlouho trvá topnému systému dosáhnout naprogramované teploty. Termostat spíná ovládané zařízení s předstihem, aby v naprogramovaný čas již bylo dosaženo žádané teploty.</p> <p>Optimální vypnutí: šetří energii a peníze tím, že dojde k vypnutí o trochu dříve, než je naprogramovaný čas. Pokud je dům již vytopen na požadovanou teplotu, nebude mít toto vypnutí vliv na teplotu v místnosti.</p> <p>Opožděný start: šetří energii mírným zpožděním zahájení vytápění v závislosti na rozdílu mezi naprogramovanou teplotou a skutečnou teplotou v místnosti.</p>		
Nastavení hodin		Možnost změny formátu času na displeji (výchozí je 24 hodinový) a nastavení času a datumu.		
Teplotní posun		Pokud je nutno termostat umístit na více teplém nebo chladnějším místě, které neodpovídá skutečné teplotě místnosti, může být měřená/zobrazovaná teplota přenastavena o +/- 3°C. Toto je výhodné, když je majitelem požadováno, aby zobrazovaná teplota byla shodná s údaji na jiném zařízení.		
Párování pouze pro T3R		Nabídka pro spárování termostatu a ovládací jednotky, testování intenzity signálu rádiové komunikace a odstranění stávajícího párování.		
Resetování		Resetování termostatu zpět do továrního nastavení, obnoví výchozí nastavení časového programu		
Failsafe – bezpečnostní funkce v případě poruchy		V případě, kdy je rádiová komunikace mezi termostatem a přijímačem přerušena na déle než 1 hodinu, ovládací jednotka začne spínat zdroj tepla v časových intervalech 20 % zapnuto a 80% vypnuto		

T3 PROGRAMOVATELNÝ TERMOSTAT

Položka v nabídce	Výchozí nastavení	Možnosti
1LA: Jazyk	1=angličtina	1=EN, 2=PL, 3=CZ, 4=BG, 5=RO, 6=SK, 7=HU, 8=TR
2CR: Počet cyklů za hodinu	6	3,6,9,12
3OT: Minimální čas sepnutí	1	1,2,3,4 nebo 5 minut
4LL: Rozsah nastavení dolního limitu teploty	5	od 5 °C do 21°C
5UL: Rozsah nastavení horního limitu teploty	25	od 21°C do 35°C
6SO: Volba časových programů	2	1 = denní program (každý den jiný) 2 = program 5+2 (pracovní dny a víkend)
8SS: Externí snímač teploty (pouze pro drátové provedení)	0	0= bez snímače 1= s externím snímačem
9LC: Failsafe – bezpečnostní funkce	0	0= Vypnuto 1= Zapnuto
10BL: Podsvícení displeje	1	0= Vypnuto 1= Zapnuto
11CL: Formát času	0	0= 24h 1= 12h (AM/PM)
12DS :Změna nastavení “letního času“(DST)	1	0= Vypnuto 1= Zapnuto
13TO:Teplotní posun	0	Od -3°C do + 3 °C
15SD: Obnovení časového programu	0	0 1= Resetování stávajícího programu
16FS: Reset do továrního nastavení	0	0 1= Resetuje zařízení do továrního nastavení
17OP: Optimalizované zapnutí	0	0=Vypnuto 1= Povoleno optimalizované zapnutí 2= Povoleno opožděný start
18OS: Optimalizované vypnutí	0	0= Vypnuto 1= Povoleno optimalizované vypnutí
19LK: Uzamknutí	1	1 = Částečné uzamknutí 2 = Plné uzamknutí

INSTALACE

Před zahájením instalace vždy vypněte přívod elektrického napětí. Předejdete tím možnému poškození zařízení anebo úrazu elektrickým proudem.

V případě výměny termostatu za nový doporučujeme před demontáží starého termostatu vyfotit způsob zapojení kabelů jako referenci a až poté pokračovat v instalaci.

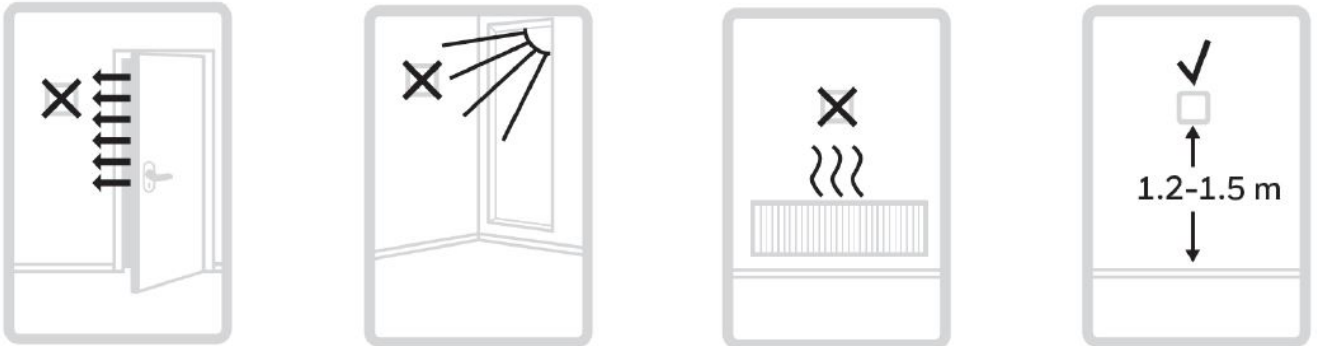

Termostat T3 by neměl být umístěn v průvanu, na přímém slunečním světle nebo v blízkosti zdrojů tepla a měl by být instalován nejméně ve výšce 1,2 - 1,5 metru od podlahy.

Příprava instalace bezdrátové spínací jednotky (pouze pro T3R)

Pro montáž budeme potřebovat:

- Dvoužilový kabel pro propojení spínací jednotky (R3H710RF0005) a kotle.
- Zdroj napájení 230 V

Pro vlastní instalaci jednotky zvolte vhodné místo v blízkosti zdroje tepla, který bude jednotka ovládat. Jednotku umísťte ve vzdálenosti nejméně 30 cm od jakýchkoliv kovových objektů, včetně vestavěných rozvodných skříní a krytu kotle.



Pro odejmutí krytu jednotky povolte přední šroub, po umístění krytu zpět šroub znovu utáhněte.

Instalace bezdrátové spínací jednotky (pouze pro T3R)

A. Na stěnovou krabici, nebo se zadním přívodem kabelů

B. Povrchové vedení kabelů

C. Uzavření krytu

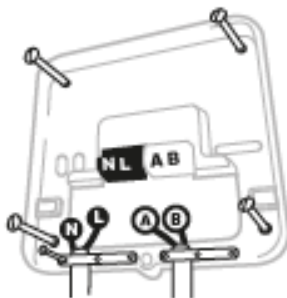

Dokončení instalace (T3R)

Zapněte napájení pro zdroj tepla a spínací jednotku

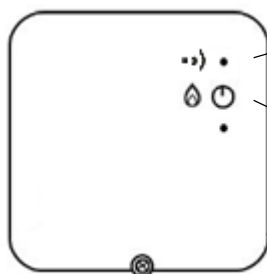

Po zapnutí napájení obou zařízení (termostat, spínací jednotka), by měla LED dioda svítit zeleně

Stiskem tlačítka manuálního ovládání zkontrolujte, zda dojde k zapnutí zdroje tepla. LED dioda v tlačítku svítí zeleně.

Instalace termostatu (pouze pro T3 a T3M)

A. Nástěnná konzole

Přípevněte zadní část termostatu (konzolu) na stěnu a připojte kabely dle schématu zapojení.

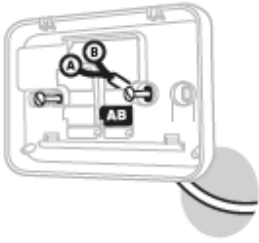

B. Termostat

Na konzolu na cvakněte vlastní tělo termostatu

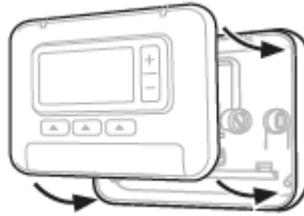

C. Kryt

K tělu termostatu připevněte kryt



Uvedení termostatu do provozu (pouze pro T3 a T3M)

Vložte baterie



Nastavení a konfigurace

Po zapnutí se na displeji termostatu objeví výběr aktuálního data.

Stiskem + nebo - změníte nastavení aktuálního data a času, pro potvrzení nového nastavení stiskněte ✓

PÁROVÁNÍ (pouze T3R)

Bezdrátový termostat T3R a spínací jednotka jsou dodávány již z výroby předem spárovány.

Postup párování uvedený níže je požadován pouze v případě kdy:

- Dojde k výměně Termostatu T3R nebo spínací jednotky.
- Termostat T3R nebo spínací jednotka má nesprávné nebo neuložené párovací údaje.

Párování / opětovné spárování

Poznámka: Pokud již byla ovládací jednotka dříve spárována, proveďte nejdříve reset stávajícího párování stiskem mikrospínače v otvoru na těle jednotky např. pomocí špendlíku, nebo kancelářské sponky, po dobu cca 3 vteřin. Všechny LED diody budou na chvíli blikat oranžově.

1. Uveďte ovládací jednotku do režimu párování stisknutím ovládacího tlačítka po dobu 3 sekund.
 - LED dioda bude blikat oranžově
2. Povolení párování na termostatu:
 - Vstupte do nabídky párování stiskem a podržením tlačítka ☰ po dobu 3 sekund a pak stiskněte tlačítko -
 - Změňte parametr 14A na 1 a stiskněte ✓ pro potvrzení
3. Pokud bylo párování úspěšné:
 - Zobrazí se na displeji termostatu znak .:)
 - Stavová LED dioda na spínací jednotce svítí zeleně

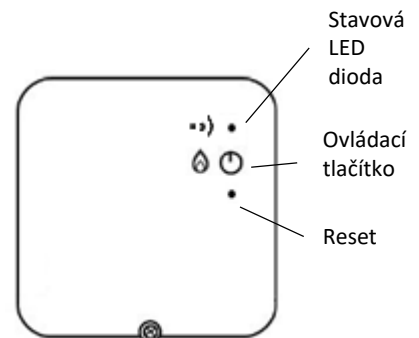

SCHÉMATA ZAPOJENÍ (pro T3 a T3M)

Standardní kotel s bez potenčníálním kontaktem (230V)

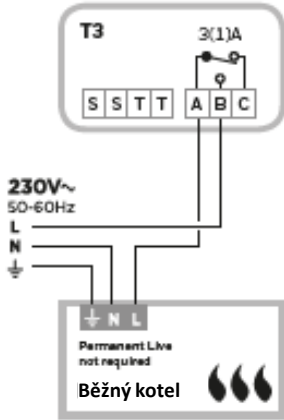

Kombinovaný kotel

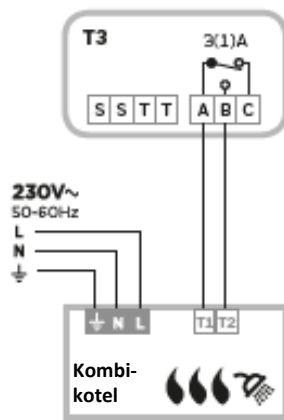

Dvoucestný zónový ventil

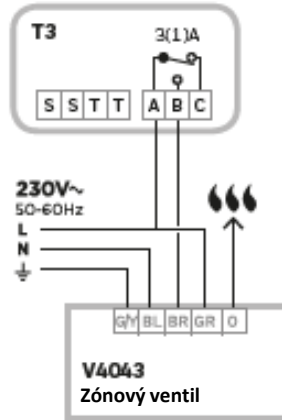

Kotel s komunikací Opentherm

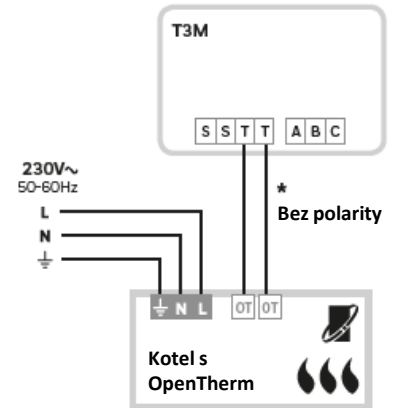

SCHÉMATA ZAPOJENÍ (pro T3R)

Standardní kotel s bez potenčníálním kontaktem (230V)

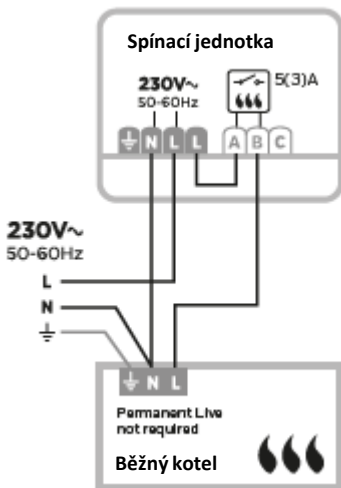



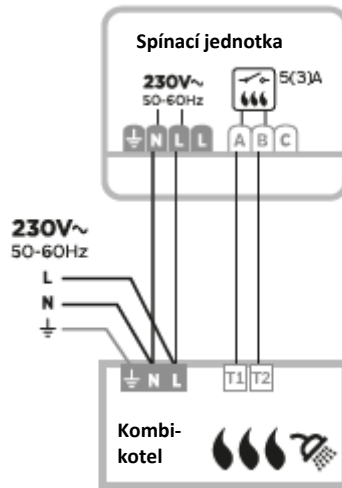

Kombinovaný kotel

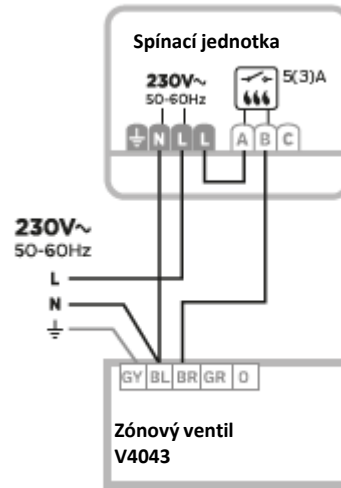











Dvoucestný zónový ventil



ODSTRAŇOVÁNÍ PORUCH – T3 a T3M

Signalizace poruchy	Možná příčina	Řešení
Displej termostatu nezobrazuje žádné hodnoty	Baterie jsou vybité nebo špatně vložené, popřípadě nebyl odstraněn jejich ochranný obal	Sejměte termostat ze stěnové konzole a zkontrolujte vložené baterie, pokud je to nutné proveďte jejich výměnu
Displej zobrazuje  	Baterie jsou téměř vybité	Sejměte termostat ze stěnové konzole a proveďte výměnu baterií
Displej zobrazuje  --	Vadný snímač teploty	Je nutné provést výměnu termostatu za nový. V případě připojení vzdáleného snímače teploty proveďte kontrolu připojovacího kabelu.
Displej termostatu ukazuje požadavek na vytápění  , ke spuštění kotle však nedošlo	a. Teplota kotlové vody je již na požadované hodnotě b. Vadná kabeláž	a. Normální situace – počkejte na pokles teploty kotlové vody b. Zkontrolujte zapojení kabelů na svorkovnicích spínací jednotky a kotle

ODSTRAŇOVÁNÍ PORUCH – T3R

Signalizace poruchy	Možná příčina	Řešení
Displej termostatu nezobrazuje žádné hodnoty	Baterie jsou vybité nebo špatně vložené, popřípadě nebyl odstraněn jejich ochranný obal	Sejměte termostat ze stěnové nebo stolní konzole a zkontrolujte vložené baterie, pokud je to nutné proveďte jejich výměnu
Displej zobrazuje  	Baterie jsou téměř vybité	Sejměte termostat ze stěnové nebo stolní konzole a proveďte výměnu baterií
Displej zobrazuje  --	Vadný snímač teploty	Je nutné provést výměnu termostatu za nový. V případě připojení vzdáleného snímače teploty proveďte kontrolu připojovacího kabelu.
Displej termostatu ukazuje požadavek na vytápění  , ke spuštění kotle však nedošlo	a. Teplota kotlové vody je již na požadované hodnotě b. Vadná kabeláž	a. Normální situace – počkejte na pokles teploty kotlové vody b. Zkontrolujte zapojení kabelů na svorkovnicích spínací jednotky a kotle
Displej termostatu zobrazuje   a LED dioda  na spínací jednotce bliká červeně	Bezdrátová komunikace se spínací jednotkou je přerušena	Přemístěte termostat na místo, kde je signál pro bezdrátovou komunikaci dostatečně silný.
Displej termostatu zobrazuje   a LED dioda  na spínací jednotce nesvítí	Termostat a spínací jednotka nejsou spárovány	Proveďte spárování obou zařízení dle návodu. Pokud to bude nutné přemístěte termostat na místo, kde je signál pro bezdrátovou komunikaci dostatečně silný.
LED dioda  na spínací jednotce oranžově bliká	Spínací jednotka je v módu párování	Vyčkejte na vypršení časové periody párování (cca 3 min), nebo spárujte s termostatem.

OBJEDNACÍ ČÍSLA

Popis typu	Objednací číslo	EAN kód	Poznámka
T3 drátový termostat	T3H110A0081	5025121380515	V každém balení je vložena vícejazyčná uživatelská příručka a návod k instalaci v angličtině, polštině, češtině, maďarštině, slovenštině, rumunštině, bulharštině, ukrajinštině a turečtině.
T3M drátový termostat pro kotle s komunikací OpenTherm	T3H310A0045	5025121380492	
T3R bezdrátový termostat	Y3H710RF0072	5025121380508	
Náhradní bezdrátová spínací jednotka	R3H710RF0005	5025121380362	
Náhradní bezdrátový termostat	T3H700RF0091	5025121380386	

OpenTherm® ID (pouze pro T3M)

Položka v nabídce	Standardní nastavení	Co chcete upravit?
OT1: Řízení při nízkém výkonu	1= zapnuto	0= vypnuto 1= zapnuto
OT2: Nastavení kontrolního bodu		5 - 99°C
OT3: Teplota vody na výstupu z kotle		5 - 99°C
OT4: Teplota vody na vstupu do kotle		5 - 99°C
OT5: Max teplota výstupní vody z kotle		5 - 99°C
OT6: Teplota teplé vody		5 - 99°C
OT7: Nastavená teplota teplé vody		5 - 99°C
OT8: Aktuální výkon		0 – 99%
OT9: Tlak vody		0.0 – 9.9
OT10: OTC řízení	0 = zakázáno	0= vypnuto 1= zapnuto
OT11: OTC křivka	16	4-40
OT12: Kompenzace místnosti	0 = zakázáno	0= vypnuto 1= zapnuto



Ademco CZ, s. r. o. – o. z.
V Parku 2326/18
148 00 Praha 4
Tel. 00420 242 442 111
Další informace
www.honeywell.cz/home

Resideo Inc., Skimped Hill Lane,
Bracknell, Berkshire, RG12 1EB.
Country of origin: UK

Honeywell Home